

# Nikon

DİJİTAL FOTOĞRAF MAKİNESİ

# Z 9

## Kullanım Kılavuzu

- Fotoğraf makinesini kullanmadan önce bu belgeyi dikkatli bir şekilde okuyun.
- Fotoğraf makinesinin doğru bir şekilde kullanılmasını sağlamak için, "Emniyetiniz İçin" (sayfa 8) bölümünü okuduğunuzdan emin olun.
- Bu belgeyi okuduktan sonra, ileride başvurmak üzere kolayca erişebileceğiniz bir yerde saklayın.



Ayrıntılı kullanım talimatları için tarayın.

nikon başvuru kaynağı Z 9

# Z 9 Kullanım Kılavuzu ve Başvuru Kaynağı

Bu *Kullanım Kılavuzu*'na ek olarak fotoğraf makineniz için bir *Başvuru Kaynağı* sağlanmıştır.

## **Kullanım Kılavuzu (Bu Belge)**

*Kullanım Kılavuzu* temel fotoğraf makinesi işlemleri tarif eder.



## **Başvuru Kaynağı**

Fotoğraf makinesi özellikleri ve işlemleri, *Kullanım Kılavuzu*'na ek niteliğindeki bir *Başvuru Kaynağı*'nda ayrıntılı olarak anlatılmaktadır. *Başvuru Kaynağı* bilgisayarlarda, akıllı telefonlarda ve tabletlerde görüntülenebilir.



**Z 9 Model Name: N2014**

---

### ✓ Nikon İndirme Merkezi

Donanım yazılımı güncellemeleri, NX Studio ve diğer Nikon yazılımlarını indirmek ve fotoğraf makineleri, NIKKOR objektifler ile flaş üniteleri dahil olmak üzere Nikon ürünlerinin belgeleri için Nikon indirme merkezini ziyaret edin.  
<https://downloadcenter.nikonimglib.com/>



### ✓ Nikon Yazılımları

NX Studio ve diğer bilgisayar yazılımlarını Nikon indirme merkezinden indirebilirsiniz. Ayrıntılar için *Başvuru Kaynağı*'na bakın.

---

## ■ Nikon Kullanıcı Desteği

Teknik desteğe ihtiyaç duyarsanız birçok seçenek sunuyoruz.

- **ABD'deki kullanıcılar için:** <https://www.nikonusa.com/>
- **Kanada'daki müşteriler için:** <https://www.nikon.ca/>
- **Meksika'daki müşteriler için:** <https://www.nikon.com.mx/>
- **Latin Amerika'daki müşteriler için:**  
<https://www.nikonamericalatina.com/>
- **Avrupa'daki kullanıcılar için:** <https://www.nikoneurope.com/>
- **Asya, Okyanusya ve Orta Doğu'daki kullanıcılar için:**  
<https://www.nikon-asia.com/>

# Paketin İindekiler

Burada listelenen tm gelerin fotoėraf makinenizle verildiėinden emin olun.

- ❑ Fotoėraf makinesi

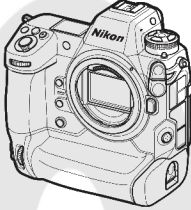

- ❑ DK-33 vizr lastiėi (fotoėraf makinesine takılı olarak gelir)
- ❑ BF-N1 gvde kapaėı



- Hafıza kartları ayrı olarak satılır.

- ❑ EN-EL18d Őarj edilebilir Li-ion pil ve terminal kapaėı
- ❑ MH-33 pil Őarj cihazı
- ❑ HDMI/USB kablosu klipsi
- ❑ Askı
- ❑ Garanti Belgesi (bu elkitabının arka kapaėına basılmıŐtır)
- ❑ *Kullanım Kılavuzu*
- ❑ UC-E24 USB kablosu
- ❑ BS-1 aksesuar kazaėı kapaėı (fotoėraf makinesine takılı olarak gelir)

# Bu Belge Hakkında

## ■ Semboller

Bu belgede aşağıdaki semboller kullanılmaktadır. İhtiyacınız olan bilgileri bulmak için onları kullanın.



Bu simge notları, yani bu ürünü kullanmadan önce okunması gereken bilgileri gösterir.



Bu simge ipuçlarını, yani bu ürünü kullanırken yararlı bulabileceğiniz ek bilgileri gösterir.



Bu simge, bu belgedeki diğer bölümlere olan referansları gösterir.

## ■ Kurallar

- Bu fotoğraf makinesinde, CFexpress (Tip B) ve XQD hafıza kartları kullanılmaktadır. Bu belge boyunca her tür hafıza kartı, “hafıza kartı” olarak anılmaktadır. Farklı türler arasında ayırım yapmak gerektiğinde, “CFexpress hafıza kartı” ile “XQD hafıza kartı” terimleri kullanılabilir.
- Bu belge boyunca pil şarj cihazları, “pil şarj cihazları” veya “şarj cihazları” olarak anılır.
- Bu belge boyunca, çekim sırasında fotoğraf makinesi ekranındaki ve vizöründeki gösterim “çekim ekranı” olarak anılmaktadır. Çoğu durumda çizimlerde ekran gösterilmektedir.
- Bu belge boyunca akıllı telefonlar ve tabletler, “akıllı cihazlar” olarak anılmaktadır.
- Bu belge boyunca gönderim sırasında etkili olan ayarları ifade etmek için “varsayılan ayarlar” terimi kullanılır. Bu belgedeki açıklamalar varsayılan ayarların kullanıldığını varsayar.

# İçindekiler

Z 9 Kullanım Kılavuzu ve Başvuru Kaynağı.....	2
Paketin İçindekiler.....	4
Bu Belge Hakkında.....	5
Emniyetiniz İçin.....	8
Bildirimler.....	13

## **Fotoğraf Makinesinin Parçaları** **17**

Fotoğraf Makinesi Gövdesi .....	17
---------------------------------	----

## **İlk Adımlar** **22**

Askıyı Takma .....	22
Pili Şarj Etme .....	23
Pil Şarj Cihazı .....	23
AC Şarj Adaptörleri: Şarj Etme.....	26
Pili Takma .....	28
Pili Çıkarma .....	30
Pil Seviyesi .....	31
Hafıza Kartlarını Takma .....	32
Hafıza Kartlarını Çıkarma.....	33
Objektif Takma .....	34
Objektifleri Çıkartma .....	35
Fotoğraf Makinesi Ayarları .....	36

## **Temel Çekim ve İzleme** **39**

Fotoğraflar Çekme .....	39
Video Çekme.....	43
İzleme .....	46

## Sorun giderme

47

Müşteri Desteği ile İletişim Kurmadan Önce ..... 47

## Teknik Notlar

48

Fotoğraf Makinesinin Bakımı ..... 48

Uzun Süreli Depolama ..... 48

Fotoğraf Makinesi ve Pilin Bakımı: Uyarılar ..... 49

Uyarılar: Fotoğraf Makinesinin Kullanımı ..... 49

Uyarılar: Pillerin Kullanılması ..... 54

Uyarılar: Şarj Cihazını Kullanma ..... 57

Uyarılar: AC Şarj Adaptörü Kullanımı ..... 57

Ticari Markalar ve Lisanslar ..... 58

Uyarılar: Konum Verileri (GPS/GLONASS) ..... 60

Bildirimler ..... 61

Bluetooth ve Wi-Fi (Kablosuz LAN) ..... 62

Garanti Koşulları - Nikon Avrupa Hizmet Garantisi ..... 71

# Emniyetiniz İçin

Maddi hasarı veya kendinizin ya da diğer insanların yaralanmasını önlemek için, bu ürünü kullanmadan önce "Emniyetiniz İçin" bölümünü tamamen okuyun.

Bu güvenlik talimatlarını okuduktan sonra, gelecekte başvurmak üzere kolay erişebileceğiniz bir yerde saklayın.

⚠ **TEHLİKE:** Bu simge ile işaretlenen önlemlere uyulmaması yüksek ölüm veya ciddi yaralanma riski taşır.

⚠ **UYARI:** Bu simge ile işaretlenen önlemlere uyulmaması ölüme veya ciddi yaralanmaya neden olabilir.

⚠ **DIKKAT:** Bu simge ile işaretlenen önlemlere uyulmaması yaralanmaya veya maddi hasara neden olabilir.

## ⚠ UYARI

**Yürürken veya bir araç kullanırken kullanmayın.**

Bu önlemin alınmaması kazalara ya da başka yaralanmalara neden olabilir.

**Bu ürünün parçalarına ayırmayın veya ürün üzerinde değişiklik yapmayın. Düşme veya başka bir kaza sonucunda açığa çıkan iç parçalara dokunmayın.**

Bu önlemlere uyulmaması elektrik çarpmasına veya başka yaralanmalara neden olabilir.

**Ürünün duman, ısı veya alışılmadık kokular oluşturması gibi anormallikler fark ederseniz pilin veya güç kaynağının bağlantısını derhal kesin.**

Kullanmaya devam edilmesi yangına, yanıklara veya başka yaralanmalara neden olabilir.

**Kuru tutun. Islak ellerle dokunmayın. Fişe ıslak ellerle dokunmayın.**

Bu önlemlere uyulmaması yangına veya elektrik çarpmasına neden olabilir.

**Bu ürün açıkken veya prize takılıyken cildinizin ürünle uzun süre temas halinde kalmasına izin vermeyin.**

Bu önleme uyulmaması düşük sıcaklık yanıklarına neden olabilir.

**Bu ürünü propan, benzin veya aerosoller gibi yanıcı toz veya gazların bulunduğu yerlerde kullanmayın.**

Bu önleme uyulmaması patlamaya veya yangına neden olabilir.

**Objektiften güneşe veya diğer parlak ışık kaynağına doğrudan bakmayın.**

Bu önleme uyulmaması görme kaybına neden olabilir.

**Flaşı veya AF yardımcı aydınlatmasını motorlu bir araç sürücüsüne doğrultmayın.**

Bu önleme uyulmaması kazalara neden olabilir.

**Bu ürünü çocukların ulaşamayacağı bir yerde tutun.**

Bu önleme uyulmaması yaralanmaya veya ürünün arızalanmasına neden olabilir. Ayrıca küçük parçaların boğulma tehlikesi oluşturabileceğini unutmayın. Bir çocuğun bu ürünün herhangi bir parçasını yutması durumunda hemen tıbbi yardım alın.

**Askıları boynunuzun etrafında dolaştırmayın, sarmayın veya bükmeyin.**

Bu önleme uyulmaması kazalara neden olabilir.

**Özellikle bu ürün ile kullanılmak üzere tasarlanmayan pilleri, şarj cihazlarını veya AC adaptörlerini kullanmayın. Bu ürünle kullanılmak üzere tasarlanan pilleri, şarj cihazlarını ve AC adaptörlerini kullanırken, şunları yapmayın:**

- Kordonlara veya kablolara zarar vermeyin, üzerlerinde değişiklik yapmayın, zorla çekmeyin ya da bükmeyin; onları ağır nesnelere altına yerleştirmeyin ya da ısıya veya ateşe maruz bırakmayın.
- Bir voltajdan diğerine dönüştürmek için tasarlanan seyahat dönüştürücüleri veya DC-AC dönüştürücüleri ile kullanmayın.

Bu önlemlere uyulmaması yangına veya elektrik çarpmasına neden olabilir.

**Gök gürültülü fırtınalar sırasında ürünü şarj ederken veya AC adaptörünü kullanırken fişe dokunmayın.**

Bu önleme uyulmaması elektrik çarpmasına neden olabilir.

**Fişin metal parçaları üzerindeki veya yakınındaki tozlar kuru bir bezle temizlenmelidir.**

Kullanıma devam edilmesi yangına neden olabilir.

**Aşırı derecede yüksek veya düşük sıcaklıklara maruz kalan yerlerde çıplak ellerle dokunmayın.**

Bu önleme uyulmaması yanıklara veya soğuk ısırmasına neden olabilir.

### **⚠ DİKKAT**

**Objektifi güneşe veya diğer güçlü ışık kaynaklarına doğrudan doğruya bırakmayın.**

Objektif tarafından odaklanan ışık yangına veya ürünün iç parçalarına hasar verebilir. Arka planı aydınlatılmış konuların çekimini yaparken güneşi çerçeveden oldukça uzakta tutun. Güneş çerçeveye yakın olduğunda fotoğraf makinesinin içine odaklanan güneş ışığı yangına neden olabilir.

**Kullanımı yasak olduğunda ürünü kapatın. Konum verileri özelliğini devre dışı bırakın. Konum izlemeyi sonlandırın. Kablosuz ekipmanların kullanımı yasak olduğunda kablosuz özelliklerini devre dışı bırakın.**

Bu ürünün oluşturduğu radyo frekans emisyonları uçakta veya hastaneler ya da diğer sağlık tesislerinde bulunan ekipmanlarla karışabilir.

**Bu ürün uzun bir süre kullanılmayacaksa pili çıkarın ve AC adaptörünün bağlantısını kesin.**

Bu önleme uyulmaması yangına veya ürünün arızalanmasına neden olabilir.

**Flaşlı ciltle veya cisimlerle temas halinde veya çok yakın durumda patlatmayın.**

Bu önleme uyulmaması yanıklara veya yangına neden olabilir.

**Ürünü, kapalı bir otomobilin içi veya doğrudan güneş ışığı gibi aşırı derecede yüksek sıcaklıklara uzun bir süre maruz kalacağı yerlerde bırakmayın.**

Bu önleme uyulmaması yangına veya ürünün arızalanmasına neden olabilir.

**AF yardımcı aydınlatmasına doğrudan bakmayın.**

Bu önlemin alınmamasının görme üzerinde olumsuz etkileri olabilir.

**Fotoğraf makinelerini veya objektifleri, tripodlar veya benzer aksesuarlar takılıken taşımayın.**

Bu önleme uyulmaması yaralanmaya veya ürünün arızalanmasına neden olabilir.

**Ekran da veya vizörde yüksek sıcaklık uyarısı görüntülediğinde fotoğraf makinesine veya hafıza kartlarına dokunmayın.**

Fotoğraf makinesi ve hafıza kartları sıcak olacaktır, bu da muhtemelen yanıklara neden olabilir veya kartların ya da pilin çıkarıldıklarında düşürülüp hasar görmesine yol açabilir.



**Ürünü kalp pillerinden ve diğer medikal cihazlardan en az 5 cm uzakta tutun.**

Yakın mesafedeki medikal cihazlar üründeki mıknatıs veya mıknatıslardan etkilenebilir.

### **⚠ TEHLİKE (Piller)**

**Pilleri yanlış kullanmayın.**

Aşağıdaki önlemlere uyulmaması pillerin sızıntı yapmasına, aşırı ısınmasına, patlamasına veya tutuşmasına neden olabilir:

- Yalnızca bu ürünle kullanılması için onaylanan şarj edilebilir piller kullanın.
- Pilleri ateşe veya aşırı derecede yüksek ısıya maruz bırakmayın.
- Parçalarına ayırmayın.
- Kolyeler, saç tokaları veya diğer metal cisimler ile dokunarak terminallere kısa devre yaptırmayın.
- Pilleri veya pillerin takıldığı ürünleri, güçlü fiziksel darbelerle maruz bırakmayın.
- Pillerin üzerine basmayın, pilleri çivilerle delmeyin veya pillere çekiçle vurmayın.

**Yalnızca belirtildiği gibi şarj edin.**

Bu önleme uyulmaması pillerin sızıntı yapmasına, aşırı ısınmasına, patlamasına veya tutuşmasına neden olabilir.

**Pil sıvısı gözlerle temas ederse bolca temiz suyla yıkayın ve hemen tıbbi yardım alın.**

Harekete geçmeyi ertelemek göz yaralanmalarına neden olabilir.

**Havayolu personelinin talimatlarını izleyin.**

Yüksek rakımlarda gözetimsiz bırakılan piller sızıntı yapabilir, aşırı ısınabilir, patlayabilir veya tutuşabilir.

**⚠ UYARI (Piller)**

**Pilleri çocukların ulaşamayacağı bir yerde tutun.**

Bir çocuğun bir pili yutması durumunda hemen tıbbi yardım alın.

**Pilleri evcil hayvanların ve diğer hayvanların erişemeyeceği bir yerde tutun.**

Piller, hayvanlar tarafından ısırıldığı, çiğnendiği veya başka şekilde hasar gördüğü takdirde sızıntı yapabilir, aşırı ısınabilir, patlayabilir veya tutuşabilir.

**Pilleri suya daldırmayın veya yağmura maruz bırakmayın.**

Bu önleme uyulmaması yangına veya ürünün arızalanmasına neden olabilir. Islanırsa ürünü hemen bir havlu ya da benzeri bir nesneyle kurulayın.

**Pillerde renk bozulması veya deformasyon gibi değişiklikler fark edecek olursanız hemen kullanmayı bırakın. Belirtien sürede şarj olmaması durumunda EN-EL18d şarj edilebilir pilleri şarj etmeyi durdurun.**

Bu önlemlere uyulmaması pillerin sızıntı yapmasına, aşırı ısınmasına, patlamasına veya tutuşmasına neden olabilir.

**Pillere artık ihtiyaç kalmadığında bantla terminallerin yalıtımını sağlayın.**

Metal nesnelerin terminallerle temas etmesi aşırı ısınmaya, parçalanmaya veya yangına sebep olabilir.

**Pil sıvısı bir insanın cildine veya kıyafetlerine temas ederse etkilenen alanı hemen bolca temiz suyla yıkayın.**

Bu önleme uyulmaması cilt tahrişine neden olabilir.

# Bildirimler

- Bu ürünün beraberindeki belgelerin hiçbir bölümü, Nikon'un ön yazılı izni olmadan herhangi bir şekilde çoğaltılamaz, yayınlanamaz, kopyası çıkarılamaz, bir erişim sistemi içine kaydedilemez veya başka bir dile tercüme edilemez.
- Nikon bu belgelerde açıklanan donanım ve yazılımların görünümünü ve teknik özelliklerini istediği zaman ve önceden bildirimde bulunmaksızın değiştirme hakkını saklı tutar.
- Nikon bu ürünün kullanımından kaynaklanan herhangi bir zarardan sorumlu tutulamaz.
- Bu belgelerdeki bilgilerin doğru ve eksiksiz olması için her türlü çabanın sarf edilmiş olmasına karşın, tespit edeceğimiz herhangi bir hatayı veya ihmali kendi bölgenizdeki Nikon temsilcisinin dikkatine sunmanız halinde müteşekkir oluruz (adresler ayrıca verilmiştir).

## ● Kopyalama veya Çoğaltmanın Yasak Oluşuna Dair Bildirim

Dijital yollarla kopyalanan veya tarayıcı, dijital kamera veya diğer cihazlarla çoğaltılan materyali elinde bulundurmanın dahi kanunlar tarafından cezaya tabi olduğunu akılda bulundurun.

### • Yasalarca kopyalanması veya çoğaltılması yasaklanan ürünler

"Numune" olarak damgalanmış kopya veya çoğaltmalar olsa dahi, kağıt veya madeni paraları, tahvilleri, devlet bonoları ve diğer yerel yönetim bonolarını kopyalaymayın ya da çoğaltmayın.

Yabancı ülkelerde tedavülde olan kağıt veya madeni paralar ile tahvillerin kopyalanması veya çoğaltılması yasaktır.

Devletten ön izin alınmadığı takdirde, devlet tarafından bastırılan kullanılmamış posta pulları veya posta kartlarının kopyalanması veya çoğaltılması yasaktır.

Devlet tarafından bastırılan pullar ve kanunların öngördüğü tasdikli belgelerin kopyalanması veya çoğaltılması yasaktır.

## • Belli kopya ve çoğaltmalar ile ilgili uyarılar

Bir şirket tarafından ticari kullanım amacıyla sınırlı sayıda gerekli kopyanın sağlanması dışında, devlet özel şirketlerce ihraç edilen senetlerin (hisse senetleri, fatura, çek, hediye çekleri vb.), bilgisayar giriş kartları veya kupon biletlerinin kopyalanması veya çoğaltımında ihtiyatlı olunması yönünde düzenlemeler yapmıştır. Ayrıca, devlet tarafından tanzim edilen pasaportları, kamu kurumları veya özel gruplar tarafından düzenlenen ruhsatları, kimlik kartlarını ve giriş kartı ve yemek kuponu gibi biletleri kopyalamayın veya çoğaltmayın.

## • Telif hakkı bildirimlerine riayet

Telif hakkı yasası altında, telif hakkı olan çalışmaların fotoğraf makinesi ile çekilen fotoğraflar veya kayıtlar telif hakkı sahibinin izni olmadan kullanılamaz. Kişisel kullanım için istisnalar geçerlidir ancak sergilerin ve canlı performansların fotoğrafları veya kayıtları olması durumunda kişisel kullanımın bile kısıtlanabileceğini unutmayın.

## ● Sadece Nikon Markalı Elektronik Aksesuarları Kullanın

Nikon fotoğraf makinelerinde karmaşık elektronik devreler bulunur. Yalnızca özellikle bu Nikon dijital fotoğraf makinesi ile kullanılmak üzere Nikon tarafından onaylanan Nikon markalı aksesuarlar (objektifler, şarj cihazları, piller, AC adaptörleri ve flaş aksesuarlar), bu elektronik devrelerin çalışma ve güvenlik gereksinimleri içinde çalışmaya yönelik olarak tasarlanmış ve çalıştıkları ispatlanmıştır.

Nikon dışındaki elektronik aksesuarların kullanımı fotoğraf makinesine zarar verebilir ve Nikon garantinizi geçersizleştirebilir. Sağda gösterilen Nikon hologramı olmayan, üçüncü parti şarj edilebilir Li-ion pillerin kullanımı fotoğraf makinesinin normal kullanımını engelleyebilir veya pillerin aşırı ısınmasına, alev almasına, çatlamasına veya sızıntı yapmasına yol açabilir.

Nikon markalı aksesuarlar hakkında daha fazla bilgi için, yerel bir yetkili Nikon satıcısı ile irtibat kurun.



## ● Hafıza Kartları

- Hafıza Kartları kullanımdan sonra sıcak olabilir. Hafıza kartlarını fotoğraf makinesinde çıkarırken gereken itinaı gösterin.
- Formatlama sırasında veya veriler bir bilgisayara ya da başka bir cihaza kaydedilirken, silinirken veya kopyalanırken ařağıdaki işlemleri gerçekleřtirmeyin. Bu önlemlere uyulmaması, veri kaybına veya fotoğraf makinesi ya da kartta hasara yol açabilir.
  - Hafıza kartlarını çıkarmayın veya takmayın.
  - Fotoğraf makinesini kapatmayın.
  - Pili çıkarmayın.
  - AC adaptörlerinin bağlantısını kesmeyin.
- Kart terminallerine parmaklarınızla veya metal nesnelere dokunmayın.
- Hafıza kartlarını kullanırken aşırı güç kullanmayın. Bu önleme uyulmaması, karta hasar verebilir.
- Hafıza kartlarını bükmeyin veya düşürmeyin ya da onları güçlü fiziksel darbelere maruz bırakmayın.
- Hafıza kartlarını suya, ısıya veya doğrudan güneş ışığına maruz bırakmayın.
- Hafıza kartlarını bir bilgisayarda formatlamayın.

---

### ✓ **Önemli Fotoğraflar Çekmeden Önce**

Önemli olaylarda fotoğraf çekmeden önce (dügün gibi veya fotoğraf makinesini seyahatte yanınıza almadan önce), fotoğraf makinesinin normal çalıştığından emin olmak için test çekimi yapın. Nikon, ürün arızasından kaynaklanabilecek zararlar veya kar kayıplarından sorumlu tutulamaz.

### ✓ **Yaşam Boyu Öğrenim**

Nikon'un devam eden ürün destek ve eğitimi konusundaki "Yaşam Boyu Öğrenim" hedefinin bir parçası olarak, aşağıdaki sitelerde sürekli güncellenen bilgiler çevrimiçi olarak edinilebilir:

- **ABD'deki kullanıcılar için:** <https://www.nikonusa.com/>
- **Avrupa'daki kullanıcılar için:** <https://www.nikoneurope.com/>
- **Asya, Okyanusya, Orta Doğu ve Afrika'daki kullanıcılar için:** <https://www.nikon-asia.com/>

En son ürün bilgileri, ipuçları, sıkça sorulan sorulardan (SSS) haberdar olmak ve dijital görüntüleme ve fotoğrafçılık konularında genel bilgi edinmek için bu siteleri ziyaret edin. Ek bilgiler bölgenizdeki Nikon temsilcisinden edinilebilir. İletişim bilgileri için aşağıdaki bağlantıyı izleyin: <https://imaging.nikon.com/>

---

# Fotoğraf Makinesinin Parçaları

## Fotoğraf Makinesi Gövdesi

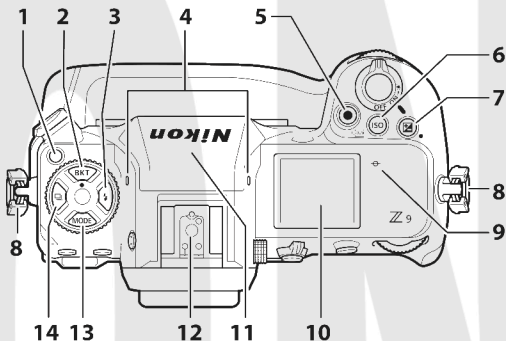

1 Deklanşör modu kadranı kilidi serbest bırakma düğmesi

2 **BKT** düğmesi

3 **⚡** düğmesi

4 Stereo mikrofonu (videolar için)

5 Film kayıt düğmesi

6 **ISO** (POWER) düğmesi

7 **☑** düğmesi

8 Fotoğraf makinesi askısı için delik

9 **∞** (odak düzlemi işareti)

10 Kontrol paneli

11 GNSS anteni

12 Aksesuar kızıağı (opsiyonel flaş birimi için)

13 **MODE** düğmesi

14 **☰** düğmesi

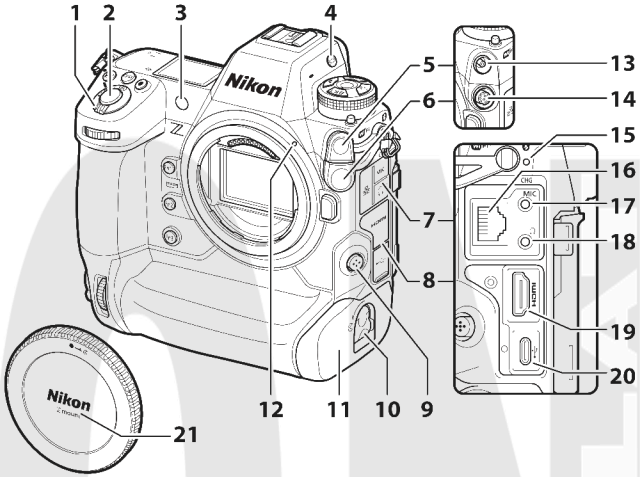

- |   |   |
|---|---|
| 1 | Açma/kapama düğmesi   |
| 2 | Deklanşör   |
| 3 | AF yardımcı aydınlatması<br>Kırmızı göz azaltma lambası<br>Otomatik-zamanlama lambası |
| 4 | □  düğmesi  |
| 5 | Flaş senkronizasyonu terminal kapağı  |
| 6 | On pinli uzak terminal kapağı   |
| 7 | Mikrofon, kulaklık ve Ethernet konektörleri için kapak                                |
| 8 | USB ve HDMI konektörleri için kapak   |

- |    |                                |
|----|--------------------------------|
| 9  | Netleme modu düğmesi           |
| 10 | Pil yuvası kapağı mandalı      |
| 11 | Pil yuvası kapağı              |
| 12 | Objektif montaj işareti        |
| 13 | Flaş senkronizasyonu terminali |
| 14 | On pinli uzak terminal         |
| 15 | Şarj lambası                   |
| 16 | Ethernet konektörü             |
| 17 | Harici mikrofon için konektör  |
| 18 | Kulaklık konektörü             |
| 19 | HDMI konektörü                 |
| 20 | USB konektörü                  |
| 21 | Gövde kapağı                   |

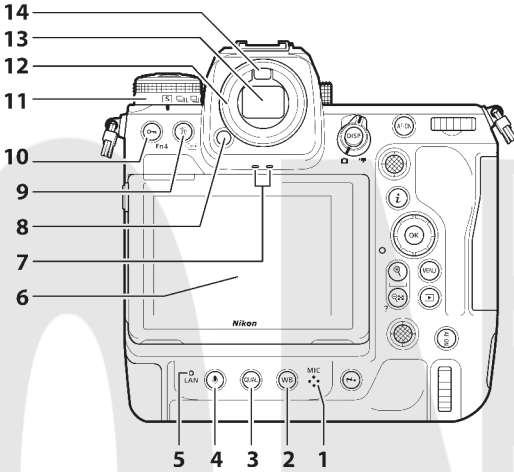

- 1 Mikrofon (sesli notlar için)
- 2 **WB** düğmesi
- 3 **QUAL** düğmesi
- 4 **MIC** düğmesi
- 5 Ağ göstergesi
- 6 Ekran
- 7 Hoparlör

- 8 Göz merceği deklanşörü
- 9 **FORMAT** düğmesi
- 10 **Fn4** düğmesi
- 11 Deklanşör modu kadranı
- 12 Vizör lastiği
- 13 Vizör
- 14 Göz sensörü

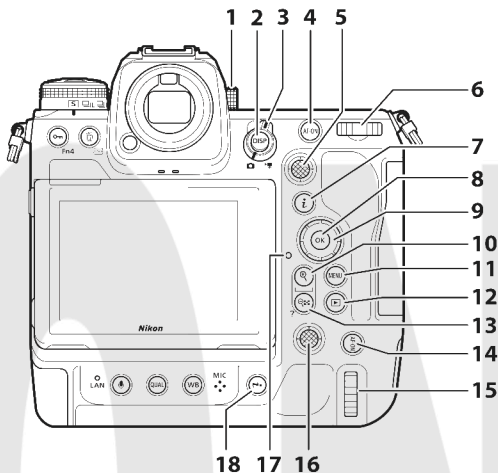

- |    |                        |
|----|------------------------|
| 1  | Diyoptri ayar kontrolü |
| 2  | <b>DISP</b> düğmesi    |
| 3  | Fotoğraf/film seçici   |
| 4  | <b>AF-ON</b> düğmesi   |
| 5  | Alt seçici             |
| 6  | Ana ayar kadranı       |
| 7  | <b>i</b> düğmesi       |
| 8  | <b>OK</b> düğmesi      |
| 9  | Çoklu seçici           |
| 10 | <b>Q</b> düğmesi       |

- |    |                                       |
|----|---------------------------------------|
| 11 | <b>MENU</b> düğmesi                   |
| 12 | ▶ düğmesi                             |
| 13 | <b>Q (?)</b> düğmesi                  |
| 14 | Dikey çekim için <b>AF-ON</b> düğmesi |
| 15 | Dikey çekim için ana ayar kadranı     |
| 16 | Dikey çekim için çoklu seçici         |
| 17 | Hafıza kartına erişim lambası         |
| 18 | Dikey çekim için <b>i</b> düğmesi     |

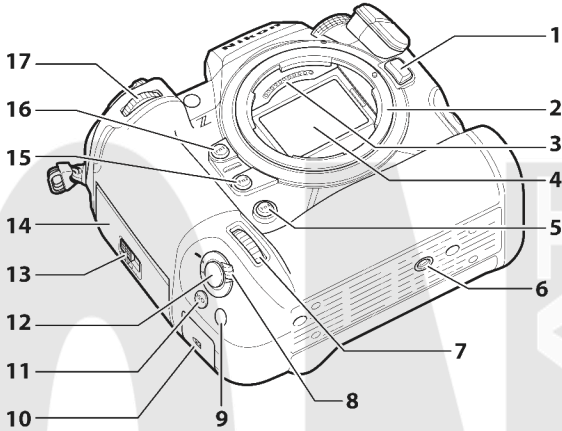

1 Objektif çıkartma düğmesi

2 Objektif montajı

3 CPU kontakları

4 Görüntü sensörü

5 **Fn3** düğmesi

6 Tripod soketi

7 Dikey çekim için alt-ayar kadranı

8 Dikey çekim için deklanşör kilidi

9 Dikey çekim için **Fn** düğmesi

10 Güvenlik yuvası (hırsızlık önleyici kablo için)

11 Dikey çekim için **ISO** düğmesi

12 Dikey çekim için deklanşör

13 Hafıza kartı yuvası kapak mandalı

14 Hafıza kartı yuvası kapağı

15 **Fn2** düğmesi

16 **Fn1** düğmesi

17 Alt-ayar kadranı

# İlk Adımlar

## Askıyı Takma

Bir askı (birlikte verilen veya ayrıca satın alınmış bir askı) takmak için:

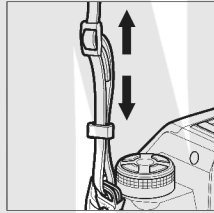
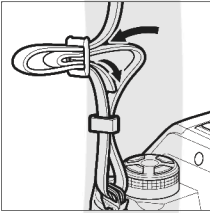
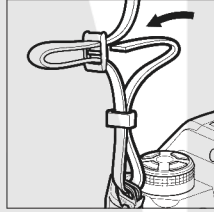
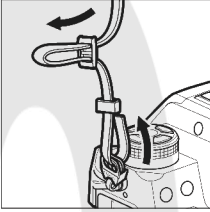

# Pili Şarj Etme

Kullanmadan önce, birlikte verilen EN-EL18d pili şarj edin.

## ✓ Dikkat: Pil ve Şarj Cihazı

“Emniyetiniz İçin” (☰8) ve “Fotoğraf Makinesi ve Pil Bakımı: Uyarılar” (☰49) bölümlerindeki uyarılar ile dikkat edilecek hususları okuyun ve bunlara uyun.

## Pil Şarj Cihazı

- Pili şarj etmeden önce, MH-33 pil şarj cihazına opsiyonel bir EH-7P AC şarj adaptörü bağlayın ve şarj cihazını bir ev elektrik prizine takın. Ardından şarj etmeye başlamak için pili takabilirsiniz.

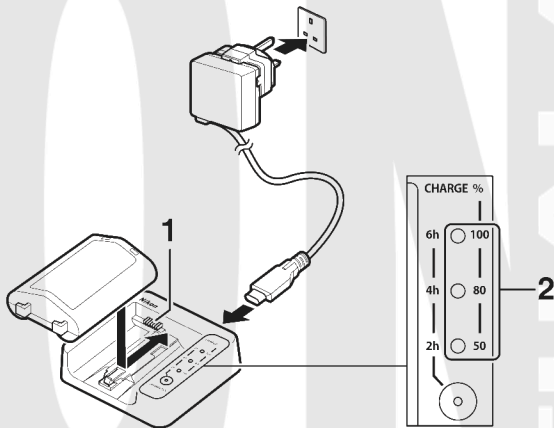

- Şarj işlemi devam ederken şarj lambaları yanıp söner ve şarj işlemi tamamlandığında yanıp sönmeyi keser. Pil şarj durumuna bağlı olarak, lambalar yanıp sönmeye başlamadan yaklaşık on saniyelik bir gecikme olabileceğini unutmayın.
- Pilin ucunu kılavuzla hizalayarak (ilk önce terminaller) ve ardından pili yerine oturana kadar gösterilen yönde kaydırarak pili takın.
- Şarj cihazını kullanım sırasında sabit kalacağı ve titreşimlere maruz kalmayacağı bir konumda bırakın.
- Bitmiş bir pil yaklaşık 4 saatte tamamen şarj olur.
- Şarj işlemi devam ederken şarj lambaları, şarj işlemi tamamlanincaya ve üç lambanın hepsi yanana kadar birer birer yanacaktır.
- Pil durumu şarj lambaları ile gösterilir:

Şarj lambaları	Şarj durumu			
	<%50	≥%50, <%80	≥%80, <%100	%100
%100	● (kapalı)	● (kapalı)	☼ (yanıp söner)	○ (açık)
%80	● (kapalı)	☼ (yanıp söner)	○ (açık)	○ (açık)
%50	☼ (yanıp söner)	○ (açık)	○ (açık)	○ (açık)

---

### ✔ **Dikkat: EN-EL18d Pillerin Şarj Edilmesi**

EN-EL18d şarj edilebilir Li-ion piller, MH-26a veya MH-26 pil şarj cihazları ile uyumlu değildir. EN-EL18d pilleri bir şarj cihazı ile şarj ederken MH-33'ü kullandığınızdan emin olun.

### ✔ **Şarj Lambaları Hızlı Yanıp Sönüyorsa**

Şarj lambaları hızlı bir şekilde yanıp sönüyorsa (saniyede 8 defa):

- **Pil doğru bir şekilde takılmamıştır:** Şarj cihazını prizden çekin ve pili çıkarıp yeniden takın.
- **Ortam sıcaklığı çok sıcak veya çok soğuk:** Pil şarj cihazını belirtilen sıcaklık aralığı içindeki sıcaklıklarda kullanın (0–40 °C).

Sorun devam ederse şarj cihazını prizden çekin ve şarj işlemini sonlandırın. Pili ve şarj cihazını yetkili Nikon servis temsilcisine getirin.

---

### ✔ **USB Type C Konektörleri olan ve USB PD (Güç İletimi) Standartları ile Uyumlu olan Üçüncü Taraf AC Adaptörleriyle Şarj Etme**

- Fotoğraf makinesi pili üçüncü taraf AC adaptörleriyle de şarj edilebilir. USB PD (güç iletimi) standartları ile uyumlu ve USB Type C konektörleriyle donatılmış bir AC adaptörü kullanın.
  - 45 W (20 V/2,25 A) veya daha fazla çıkış gücü destekleyen bir AC adaptörü kullanın.
  - Her iki uçta da MH-33'e bağlamak için Type C olan bir USB kablosu kullanın.
  - Tüm üçüncü taraf AC adaptörlerinin ve USB kablolarının fotoğraf makinesi pilini şarj edebileceğini garanti etmiyoruz.
-

## AC Şarj Adaptörleri: Şarj Etme

Fotoğraf makinesine takıldığında, pil opsiyonel bir EH-7P AC şarj adaptörü kullanılarak şarj edilebilir.

- Fotoğraf makinesinin kapalı olduğunu onayladıktan sonra, AC şarj adaptörünü bağlayın (①) ve adaptörü prize takın. Pil fotoğraf makinesi kapalıyken şarj olacaktır. Takma ve çıkarma işlemleri sırasında fişi düz tutun.

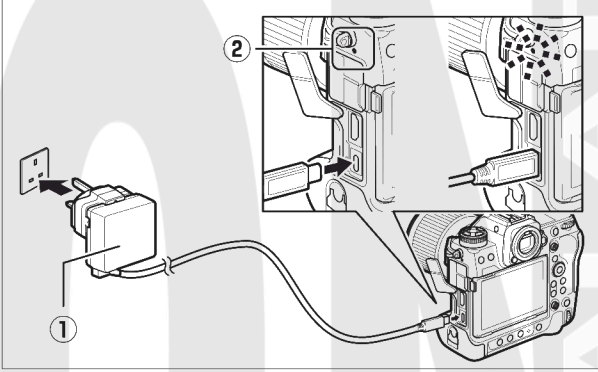

- Fotoğraf makinesi şarj lambası (②) şarj işlemi devam ederken amber renkte yanar. Lamba şarj işlemi tamamlandığında söner.
- Bitmiş bir pil yaklaşık 3 saat 40 dakikada tamamen şarj olur.
- Pil, bekleme zamanlayıcısı kapalıyken de şarj olur.
- Şarj işlemi tamamlandığında, AC şarj adaptörünü prizden çekin ve şarj adaptörünün fotoğraf makinesi ile bağlantısını kesin.

---

### ✔ **Dikkat: EN-EL18a/EN-EL18 Pillerin Şarj Edilmesi**

AC şarj adaptörleri EN-EL18a veya EN-EL18 şarj edilebilir Li-ion pilleri şarj etmek için kullanılamaz. Bir MH-26a pil şarj cihazı kullanın.

### ✔ **Dikkat: AC Şarj Adaptörleri**

- Örneğin pil uyumlu olmadığı veya fotoğraf makinesinin sıcaklığı yükseldiği için pil bir AC şarj adaptörü kullanılarak şarj edilemiyorsa şarj lambası yaklaşık 30 saniye boyunca hızlı bir şekilde yanıp sönecek ve ardından sönecektir. Şarj lambası kapalıysa ve pilin şarj olduğunu gözlemlemiyorsanız, fotoğraf makinesini açın ve pil seviyesini kontrol edin.
- Ayarlar menüsünde [**Pil bilgisi**] > [**Pil ömrü**] için "4" (**⚠**) gösteren piller şarj edilemez.

---

### ✔ **AC Şarj Adaptörleri: Güç İletimi**

- Ayarlar menüsünde [**USB güç tedariki**] için [**ON**] seçilirse AC adaptörleri fotoğraf makinesi açıkken fotoğraf makinesine güç sağlayacaktır.
- Fotoğraf makinesi bir dış güç kaynağından çalıştırılırken pil şarj olmayacaktır.

### ✔ **USB Type C Konektörleri olan ve USB PD (Güç İletimi) Standartları ile Uyumlu olan Üçüncü Taraf AC Adaptörleriyle Şarj Etme**

- Fotoğraf makinesi pili üçüncü taraf AC adaptörleriyle de şarj edilebilir. USB PD (güç iletimi) standartları ile uyumlu ve USB Type C konektörleriyle donatılmış bir AC adaptörü kullanın.
- 45 W (20 V/2,25 A) veya daha fazla çıkış gücü destekleyen bir AC adaptörü kullanın.
- Her iki uçta da fotoğraf makinesine bağlamak için Type C olan bir USB kablosu kullanın.
- Tüm üçüncü taraf AC adaptörlerinin ve USB kablolarının fotoğraf makinesi pilini şarj edebileceğini garanti etmiyoruz.

### ✔ **Bilgisayardan USB Güç Tedariki ve Pili Şarj Etme**

- Bilgisayarlar, yalnızca bir UC-E25 USB kablosu (ayrısız edinilebilir) üzerinden bağlandığında fotoğraf makinesini çalıştırmak veya pili şarj etmek için akım sağlayacaktır. Birlikte verilen USB kablosu bu amaç için kullanılamaz.
  - Model ve ürün özelliklerine bağlı olarak, bazı bilgisayarlar fotoğraf makinesini çalıştırmak veya pili şarj etmek için akım sağlamayacaktır.
-

# Pili Takma

Pili takmadan veya çıkarmadan önce fotoğraf makinesini kapatın.

## 1 BL-7 pil yuvası kapağını çıkarın.

Pil yuvası kapağı mandalını kaldırın, açık (☉) konuma çevirin (1) ve pil yuvası kapağını çıkarın (2).

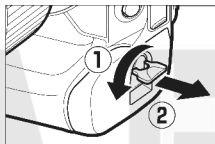

## 2 Kapağı pile takın.

- Pil çıkartma düğmesi ok (◀) görünür şekilde konumlandırılmışsa pil çıkartma düğmesini oku (◀) kapatacak şekilde kaydırın.
- Pil üzerindeki iki çıkıntıyı kapaktaki karşılık gelen yuvalara gösterildiği gibi takın. Pil çıkartma düğmesi oku (◀) tamamen açığa çıkaracak şekilde yana kayacaktır.

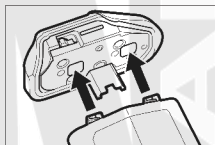
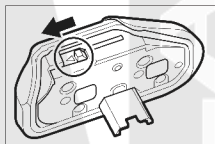

### 3 Pili takın.

Pili gösterildiği gibi tamamen ve sağlam bir şekilde takın.

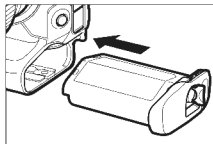

### 4 Kapağı mandalla kilitleyin.

- Pil yuvası kapağı mandalını kapalı konuma döndürün (1) ve gösterildiği gibi aşağı katlayın (2).

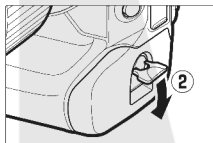
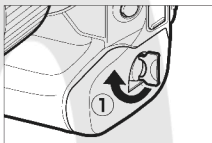

- Pili çalışma sırasında yerinden çıkmasını önlemek için kapağın mandalla sağlam bir şekilde sabitlendiğinden emin olun.

## Pili Çıkarma

Pili çıkarmadan önce, fotoğraf makinesini kapatın, pil yuvası kapağı mandalını kaldırın ve açık (☞) konuma çevirin.

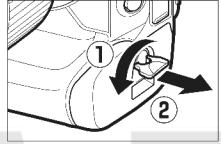

### ☑ Pili Yuvası Kapağını Çıkarma

Pilden çıkarılabilmesi için pil yuvası kapağının mandalını açmak üzere pil çıkartma düğmesini durana kadar okla (◀) gösterilen yönde kaydırın.

### ☑ Pili Yuvası Kapağı

- *Yalnızca BL-7 pil yuvası kapakları kullanın; diğer pil yuvası kapakları bu fotoğraf makinesiyle kullanılamaz.*
- Pilleri bir şarj cihazında şarj ederken kapağı takılı bırakabilirsiniz.
- Pil yuvasının içinde toz birikmesini önlemek için pil takılı değilken pil yuvası kapağını fotoğraf makinesine geri takın.

## Pil Seviyesi

- Pil seviyesi, fotoğraf makinesi açıkken çekim ekranında ve kontrol panelinde gösterilir.

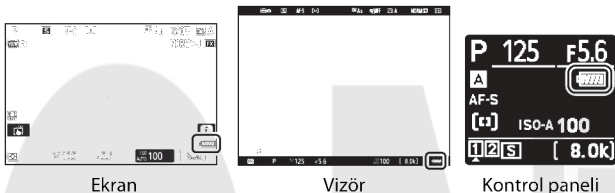

Ekran

Vizör

Kontrol paneli

- Pil seviyesi göstergesi, pil seviyesi düştükçe seviyesinden başlayarak sırasıyla , , olarak değişir. Pil seviyesi seviyesine düştüğünde çekime ara verin ve pili şarj edin veya yedek bir pil hazırlayın.
- **[Deklanşör devre dışı bırakıldı. Pili şarj edin.]** mesajı görüntülenirse pili değiştirin veya şarj edin.

### Bekleme Zamanlayıcısı

Fotoğraf makinesi pilin boşalmasını yavaşlatmaya yardımcı olmak için bir bekleme zamanlayıcısı kullanır. Yaklaşık 30 saniye boyunca hiçbir işlem gerçekleştirilmezse bekleme zamanlayıcısı sona erecek ve ekran, vizör ve kontrol paneli kapanacaktır. Kapanmadan birkaç saniye önce, ekran ve vizör kararacaktır. Deklanşöre yarım basarak yeniden etkinleştirilebilirler. Bekleme zamanlayıcısı otomatik olarak sona ermeden önceki süre uzunluğu, Özel Ayar c3 **[Kapanma gecikmesi]** > **[Bekleme zamanlayıcısı]** kullanılarak seçilebilir.

# Hafıza Kartlarını Takma

Fotoğraf makinesinde iki hafıza kartı yuvası (Yuva 1 ve 2) bulunur, bu da iki hafıza kartının aynı anda kullanılmasına olanak sağlar.

- Hafıza kartlarını takmadan veya çıkarmadan önce fotoğraf makinesini kapatın.
- Hafıza kartını gösterilen yönde tutarak yerine oturana kadar dümdüz yuvanın içine kaydırın.

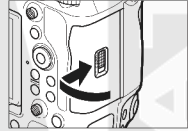
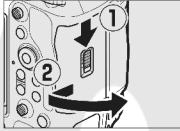

## ☑ Kalan Poz Sayısı

- Çekim ekranı ve kontrol panelinde geçerli ayarlarda çekilebilen fotoğraf sayısı gösterilir.
- 1000'in üzerindeki değerler aşağı doğru en yakın yüzlüğe yuvarlanır. Örneğin, 8000 ve 8099 arasındaki değerler 8,0 k olarak gösterilir.
- Hafıza kartı takılı değilse bir [-E-] göstergesi görüntülenecektir.

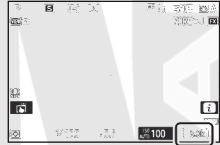

## ☑ Yuva Simgeleri

Geçerli resmin konumu, izleme ekranının sol alt köşesindeki bir simge ile gösterilir.

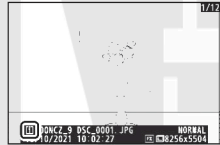

## Hafıza Kartlarını Çıkarma

Hafıza kartına erişim lambasının kapalı olduğunu onayladıktan sonra, fotoğraf makinesini kapatın, hafıza kartı yuvası kapağını açın ve kartı çıkartmak için kartı içeri doğru bastırın (①). Kart daha sonra elle çıkarılabilir (②).

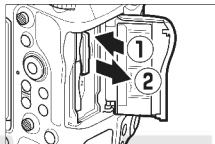

### ✓ Hafıza Kartı Yüksek Sıcaklık Uyarısı

Hafıza kartı yuvası kapağının içindeki etikette belirtildiği gibi, hafıza kartları fotoğraf makinesine takılıken ısınabilir. Hafıza kartlarını fotoğraf makinesinden çıkarmadan önce hafıza kartı yüksek sıcaklık uyarısının (HOT CARD) çekim ekranından kaybolmasını bekleyin. Hafıza kartlarını hemen çıkarmaya çalışmak yanıklara neden olabilir veya kartların düşürülüp hasar görmesine neden olabilir. Fotoğraf makinesinin gövdesinin ve pillerin de sıcak olabileceğini unutmayın.

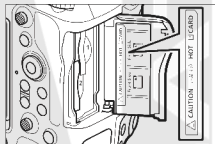

# Objektif Takma

- Fotoğraf makinesi Z objektif yuvalı objektiflerle kullanılabilir. Objektiflerle ilgili daha fazla bilgi için Nikon İndirme Merkezi'nden indirebileceğiniz objektif belgelerine bakın.
- Bu belgede görsel amaçlı olarak genelde kullanılan objektif bir NIKKOR Z 50mm f/1.8 S'dir.
- Fotoğraf makinesine toz girmesini önlemek için dikkatli olun.
- Objektifi takmadan önce fotoğraf makinesinin kapalı olduğunu onaylayın.
  - Fotoğraf makinesi gövdesi kapağını (1, 2) ve arka objektif kapağını (3, 4) çıkarın.

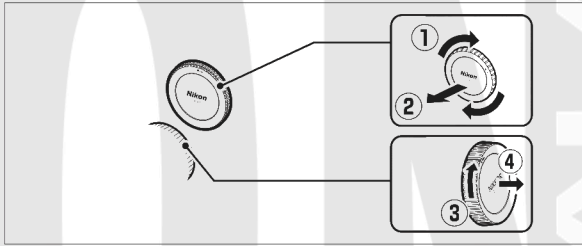

- Fotoğraf makinesi (5) ve objektif (6) üzerindeki montaj işaretlerini hizalayın. Görüntü sensörüne veya objektif kontaklarına dokunmayın.

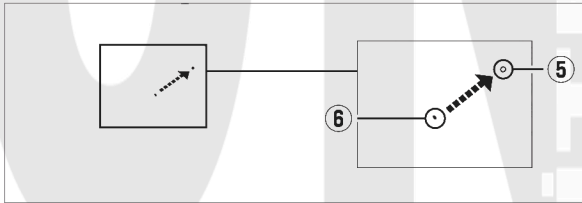

- Objektifi yerine oturana kadar gösterildiği gibi döndürün (7).

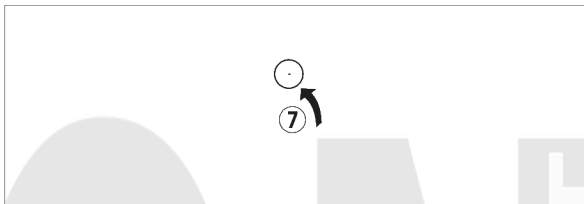

- Resim çekmeden önce ön objektif kapağını çıkarın.

### ✓ F Objektif Yuvalı Objektifler

- F objektif yuvalı objektifleri kullanmadan önce, bir FTZ II veya FTZ objektif yuvası adaptörünü (ayrıca edinilebilir) fotoğraf makinesine taktığınızdan emin olun.
- F objektif yuvalı objektifleri fotoğraf makinesine doğrudan takmaya çalışmak objektife veya görüntü sensörüne zarar verebilir.

### Objektifleri Çıkartma

- Fotoğraf makinesini kapattıktan sonra, objektifi gösterilen yönde çevirirken (2) objektif çıkartma düğmesini (1) basılı tutun.
- Objektifi çıkardıktan sonra, objektif kapaklarını ve fotoğraf makinesi gövde kapağını tekrar takın.

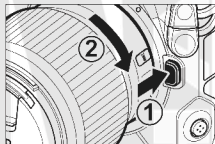



# Fotoğraf Makinesi Ayarları

Fotoğraf makinesini açın, bir dil seçin ve saati ayarlayın. Fotoğraf makinesini ilk kez kullanmadan önce, bir dil ve saat dilimi seçmek için aşağıdaki adımları izleyin ve çektiğiniz resimlerle doğru saat ve tarihin kaydedilmesi için saati şekilde ayarlayın.

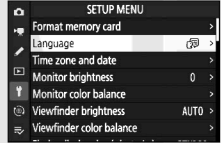
- 1 MENU düğmesine basın ve ayarlar menüsünde [Language] (Dil) öğesini vurgulayın ve  düğmesine basın.**



- 2 Bir dil seçin.**

İstedığınız dili vurgulamak için  veya  düğmesine basın ve  düğmesine basın (mevcut diller fotoğraf makinesinin ilk satır alındığı ülkeye veya bölgeye göre değişir).

- 3 [Saat dilimi ve tarih] öğesini vurgulayın ve  düğmesine basın.**

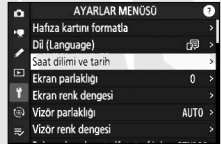

## 4 Bir saat dilimi seçin.

- [Saat dilimi ve tarih] ekranında [Saat dilimi] ögesini seçin.
- Ekranda tercih edilen dilimdeki seçili şehirler ve tercih edilen bölgedeki saat ile UTC arasındaki fark listelenmektedir.
- [Saat dilimi] ekranında bir saat dilimini vurgulayın ve **OK** düğmesine basın.



## 5 Yaz saati uygulamasını açın veya kapatın.

- [Saat dilimi ve tarih] ekranında [Yaz saati uygulaması] ögesini seçin.
- [ON] (yaz saati uygulaması açık) veya [OFF] (yaz saati uygulaması kapalı) ögesini seçin.
- [ON] ögesini seçmek saati bir saat ileri alır; etkiyi geri almak için [OFF] ögesini seçin.

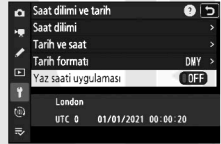

## 6 Saati ayarlayın.

- [Saat dilimi ve tarih] ekranında [Tarih ve saat] ögesini seçin.
- Saati, [Tarih ve saat] ekranından seçilen saat dilimindeki tarih ve saate ayarlamak için çoklu seçiciyi kullandıktan sonra **OK** düğmesine basın (fotoğraf makinesinin 24 saat formatını kullandığını unutmayın).



## 7 Bir tarih formatı seçin.

- **[Saat dilimi ve tarih]** ekranında **[Tarih formatı]** ögesini seçin.
- İstedığınız tarih (yıl, ay ve gün) gösterim sırasını vurgulayın ve **OK** düğmesine basın.



## 8 Menülerden çıkın.

Çekim modundan çıkmak için deklanşöre hafifçe yarım basın.



### **⊕ Simgesi**

Çekim ekranında yanıp sönen bir **⊕** simgesi makinenin saat ayarının sıfırlandığını gösterir. Yeni fotoğraflarla kaydedilen tarih ve saat doğru olmayacaktır; saati doğru saat ve tarihe ayarlamak için ayarlar menüsündeki **[Saat dilimi ve tarih]** > **[Tarih ve saat]** seçeneğini kullanın. Makinenin saat ayarı bağımsız bir saat piliyle çalışır. Saat pili, ana pil fotoğraf makinesine takıldığında şarj olur. Şarj olması yaklaşık 2 gün sürer. Şarj olduktan sonra, saati yaklaşık bir ay çalıştıracaktır.

# Temel Çekim ve İzleme

## Fotoğraflar Çekme

Fotoğraflar çekmek için gerekli temel adımlar aşağıda tarif edilmiştir.

### ✓ Geri Çekilebilir Çerçevelere Sahip Objektifler

Geri çekilebilir çerçevelere sahip objektifler kullanımdan önce uzatılmalıdır. Objektif uzatılmış konuma klik sesiyle yerine oturana kadar zoom halkasını gösterildiği gibi döndürün.

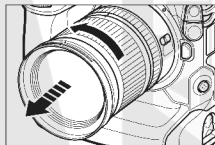

### 1 Fotoğraf/film seçiciyi konumuna döndürerek fotoğraf modunu seçin.

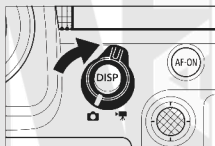

## 2 Fotoğraf makinesini hazırlayın.

Tutma yerini sağ elinizle tutarak ve fotoğraf makinesi gövdesini veya objektifi sol elinize yerleştirerek, dirseklerinizi göğsünüzün kenarlarına doğru getirin.



Manzara (geniş) yönü



Portre (dikey) yönü

## 3 Fotoğrafı çerçeveslendirin.

Ana konuyu çerçevenin ortasına yakın bir yere konumlandırın.

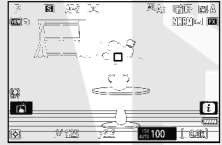

## 4 Netleme yapmak için deklanşöre yarım basın (yani hafifçe deklanşöre basın ve yarım basılı olduğunda durun).



- Fotoğraf makinesi netleme yaptığıında netleme noktası yeşil görüntülenecektir. Fotoğraf makinesi netleme yapamıyorsa netleme noktası kırmızı yanıp sönecektir.
- Konu yetersiz aydınlatılmışsa AF yardımcı aydınlatması netleme işlemine yardımcı olmak için yanabilir.
- Ayrıca **AF-ON** düğmesine basarak da netleme yapabilirsiniz.

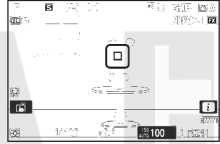

### ☑ AF Yardımcı Aydınlatması

AF yardımcı aydınlatmasını yanarken engellemeyin.

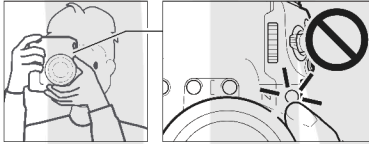

## 5 Parmađınızı deklanşörden kaldırmadan, resmi çekmek için parmađınızı sonuna kadar basın.



### ✓ Hafıza Kartına Eriřim Lambası

Hafıza kartına eriřim lambası fotođraf kaydediliyorken yanacaktır. *Hafıza kartını veya pili çıkarmayın.*

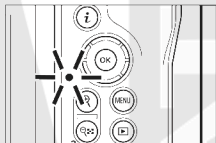

### ✓ Dokunmatik Deklanřör

Aynı zamanda ekrana dokunarak da bir fotođraf çekebilirsiniz. Netleme yapmak için konunuza dokunun ve deklanřörü serbest bırakmak için parmađınızı kaldırın.

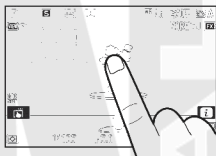

# Video Çekme

Video çekmek için gerekli temel adımlar aşağıda tarif edilmiştir.

## 1 Fotoğraf/film seçiciyi konumuna döndürerek video modunu seçin.

Fotoğraf makinesi video modundayken opsiyonel flaş birimlerinin kullanılmadığını unutmayın.

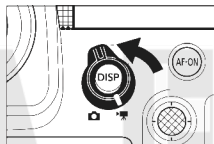

## 2 Kaydı başlatmak için film kayıt düğmesine basın.

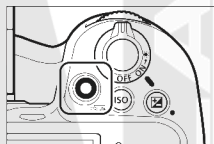

- Bir kayıt göstergesi görüntülenecektir ve çekim ekranının kenarları kırmızıya dönecektir. Ekranda aynı zamanda kalan süre veya başka bir deyişle hafıza kartına kaydedilebilecek yaklaşık yeni metraj miktarı gösterilecektir.

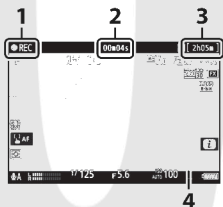

- 1 Kayıt göstergesi
- 2 Video kayıt süresi (kaydedilen metraj uzunluğu)
- 3 Kalan süre
- 4 Kayıt göstergesi (kırmızı kenarlık)

- Fotoğraf makinesi kayıt sırasında **AF-ON** düğmesine basarak yeniden netlenebilir.
- Ses, film mikrofonu aracılığıyla kaydedilir. Kayıt sırasında film mikrofonunun üzerini örtmeyin.
- Ayrıca ekrandaki konunuza dokunarak da netleme yapabilirsiniz.

### 3 Kaydı sonlandırmak için film kayıt düğmesine tekrar basın.

#### ✓ Hafıza Kartına Erişim Lambası

Hafıza kartına erişim lambası film kaydediliyorken yanacaktır. *Hafıza kartını veya pili çıkarmayın.*

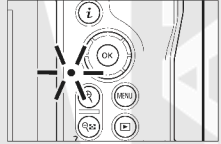

#### ✓ Simgesi

Bir  simgesi, filmlerin kaydedilemeyeceğini gösterir.

## ☑ Uyarılar: Film Kaydetme

- Film kaydı şu durumlarda otomatik olarak sona erecektir:
  - maksimum uzunluğa ulaşırsa
  - pil biterse,
  - farklı bir çekim modu seçerseniz,
  - fotoğraf/video seçiciyi kullanarak modları değiştirirseniz veya
  - objektif çıkarılırsa ya da
  - fotoğraf makinesinin iç sıcaklığı yükselirse.
- Fotoğraf makinesinin çıkardığı sesler kaydedilen metrajda duyulabilir:
  - otomatik netleme sırasında,
  - titreşim azaltma sırasında veya
  - elektronik diyafram kullanıldığında.





## ☑ Yüksek Sıcaklık Uyarıları

Video kaydı sırasında fotoğraf makinesinin iç sıcaklığı yükselirse veya hafıza kartları ısınırsa, çekim ekranında bir hafıza kartı yüksek sıcaklık uyarısı (△HOT) veya yüksek sıcaklık uyarısı (⚠) görünebilir.

- Fotoğraf makinesinde bir hafıza kartı yüksek sıcaklık uyarısı (△HOT) görüntülediğinde, hafıza kartlarını çıkarmadan önce fotoğraf makinesinin soğumasını ve uyarının ekrandan temizlenmesini bekleyin. Hafıza kartlarını hemen çıkarmaya çalışmak yanıklara neden olabilir veya kartların düşürülüp hasar görmesine neden olabilir.
  - Bir hafıza kartı yüksek sıcaklık uyarısı (△HOT) veya yüksek sıcaklık uyarısı (⚠) görüntülenirse yalnızca hafıza kartları değil, fotoğraf makinesi gövdesi ve piller de sıcak olabilir.
-

# izleme

Çekimden sonra fotoğrafları ve videoları ekranda veya vizörde görüntülemek için  düğmesine basın.

- Ek resimleri görüntülemek için  veya  düğmesine basın veya sola ya da sağa kaydırın.
- Filmler bir  simgesi ile gösterilir. İzlemeyi başlatmak için ekrandaki  simgesine dokunun veya  düğmesine basın.
- İzlemeyi sonlandırmak ve çekim moduna geri dönmek için deklanşöre yarım basın.

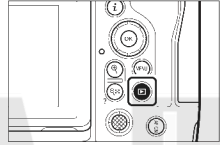

# Sorun giderme

## Müşteri Desteği ile İletişim Kurmadan Önce

Fotoğraf makinesiyle ilgili herhangi bir sorunu aşağıdaki adımları izleyerek çözebilirsiniz. Satıcınıza veya yetkili Nikon servis temsilcisine danışmadan önce bu listeyi kontrol edin.

**ADIM 1 Yaygın sorunlar listesini kontrol edin.**  
Yaygın sorunlar ve çözümleri, *Başvuru Kaynağı*'nın sorun giderme bölümünde listelenmiştir.

**ADIM 2 Fotoğraf makinesini kapatın ve pili çıkarın, ardından yaklaşık bir dakika bekleyin, pili yeniden takın ve fotoğraf makinesini açın.**

- ☑ Fotoğraf makinesi çekimden sonra verileri hafıza kartına yazmaya devam edebilir. Pili çıkarmadan önce en az bir dakika boyunca bekleyin.

**ADIM 3 Nikon web sitelerini arayın.**

- Destek bilgileri ve sık sorulan soruların cevapları için ülkenizin veya bölgenizin web sitesini ziyaret edin (☞ 16).
- Fotoğraf makineniz için en son donanım yazılımını indirin, şu adresi ziyaret edin:  
<https://downloadcenter.nikonimglib.com/>

**ADIM 4 Bir yetkili Nikon servis temsilcisine danışın.**

# Teknik Notlar

## Fotoğraf Makinesinin Bakımı

### Uzun Süreli Depolama

Fotoğraf makinesi uzun bir süre kullanılmayacağı zaman pili çıkarın. Pili çıkarmadan önce, fotoğraf makinesinin kapalı olduğunu onaylayın.

Fotoğraf makinesini şu konumlarda saklamayın:

- yetersiz havalandırılmış veya %60'ın üzerinde neme maruz kalan yerlerde,
- televizyonlar veya radyolar gibi güçlü elektromanyetik alanlar üreten ekipmanların yanında veya
- 50 °C'nin üzerinde veya -20 °C'nin altında sıcaklıklara maruz kalan yerlerde.

# Fotoğraf Makinesi ve Pilin Bakımı: Uyarılar

## Uyarılar: Fotoğraf Makinesinin Kullanımı

### ● Düşürmeyin

Fotoğraf makinesi veya objektifi düşürmeyin ya da darbelere maruz bırakmayın. Ürün darbelere veya titreşimlere maruz kalırsa arıza yapabilir.

### ● Kuru Tutun

Fotoğraf makinesini kuru tutun. Fotoğraf makinesinin içindeki sudan kaynaklanan iç mekanizmanın paslanması, yalnızca onarımı pahalı olan hasarlara değil, aynı zamanda onarımı mümkün olmayan hasarlara da neden olabilir.

### ● Ani Sıcaklık Değişimlerinden Kaçının

Fotoğraf makinesini sıcak bir ortamdan soğuk bir ortama götürmek veya tam tersini yapmak, fotoğraf makinesinin içinde ve dışında hasara neden olabilecek yoğunlaşmaya neden olabilir. Fotoğraf makinesini bir sıcaklık sınırından geçirmeden önce kapalı bir çantaya veya plastik bir kılıfa yerleştirin. Fotoğraf makinesi, yeni sıcaklığa adapte olmak için bir süre geçtikten sonra çantadan veya kılıftan çıkarılabilir.

### ● Güçlü Manyetik Alanlardan Uzak Tutun

Radyo vericileri gibi cihazların ürettiği statik yükler ya da manyetik alanlar ekranda parazitlenme yapabilir, hafıza kartında depolanan verileri bozabilir ya da ürünün iç devrelerini olumsuz etkileyebilir.

### ● Objektifi Güneşe Yöneltilmiş Olarak Bırakmayın

Objektifi güneşe veya diğer parlak ışık kaynağına doğrultulmuş şekilde bırakmayın. Yoğun ışık görüntü sensörüne hasar verebilir veya solmaya ya da "kalıcı izlere" neden olabilir. Fotoğraf makinesiyle çekilen fotoğraflar beyaz bir bulanıklıklaşma etkisi gösterebilir.

### ● Kredi Kartlarını ve Bunun Gibi Diğer Manyetik Depolama Cihazlarını Fotoğraf Makinesi ve Objektiften Uzak Tutun

Manyetik depolama cihazlarında saklanan veriler bozulabilir.

### ● Taşıma vCe nakliye sırasında dikkat edilecek hususlar

Taşıma ve nakliye işlemini ürünün orijinal kutusu ile yapınız ve ambalajın tamamen kapalı olduğuna emin olunuz. Taşıma ve nakliye sırasında ürüne maksimum dikkat gösterilmelidir. Ambalaja ve pakete zarar verebilecek dış etkenlere (nem, su, darbe, vb.) karşı koruyunuz. Taşıma sırasında oluşacak çarpma, düşürme vb. etkiler karşısında cihaz çalışmayabilir veya kalıcı hasarlar oluşabilir. Bu tip hasarlara maruz kalmış ürünler garanti kapsamında işlem görmeyecektir.

### ● Lazerler ve Diğer Parlak Işık Kaynakları

Fotoğraf makinesinin görüntü sensöründe hasara neden olabileceği için lazerler veya başka son derece parlak ışık kaynaklarını objektife doğru tutmayın.

### ● Temizleme

Fotoğraf makinesi gövdesini temizlerken, toz ve iplik parçalarını temizlemek için nazikçe bir havali fırça kullanın, ardından nazikçe yumuşak, kuru bir bezle silin. Fotoğraf makinesini plajda veya deniz kenarında kullandıktan sonra, tatlı suyla hafifçe nemlendirilmiş bir bez kullanarak tüm kum veya tuzu silerek temizleyin ve ardından fotoğraf makinesini kuru, yumuşak bir bezle iyice kurulaşın. Nadir durumlarda, statik elektrik LCD ekranların aydınlanmasına ya da kararmasına yol açabilir; bu bir arıza göstergesi değildir. Ekran kısa bir süre sonra normale dönecektir.

### ● Objektifi ve Vizörü Temizleme

Bu cam bileşenler kolayca hasar görür: toz ve iplik parçalarını bir havali fırça ile temizleyin. Bir aerosollü havali fırça kullanıyorsanız cam bileşenlere hasar verebilecek sıvının boşalmasını önlemek için kutuyu dikey olarak tutun. Objektiften parmak izlerini ve diğer lekeleri çıkarmak için az miktarda objektif temizleyiciyi yumuşak bir beze uygulayın ve objektifi dikkatli bir şekilde temizleyin.

### ● Görüntü Sensörüne Dokunmayın

Hiçbir koşulda görüntü sensörüne basınç uygulamayın, temizlik aletleriyle dürtmeyin ya da bir havali fırçadan gelen güçlü hava akımlarına maruz bırakmayın. Bu işlemler sensörü çizebilir veya başka bir şekilde hasar verebilir.

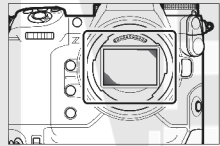

### ● Sensör Korumasına Dokunmayın

Ayarlar menüsünde [Kplı drmda snsr koruması dvrnşı] için [Sensör koruması kapanır] seçilirse görüntü sensörünün önündeki sensör koruması fotoğraf makinesi kapatıldığında kapanacaktır. Hiçbir zaman sensör korumasını delmeyin veya sensör korumasına basınç uygulamayın. Bu önleme uyulmaması, korumayı çizebilir veya korumaya başka bir şekilde zarar verebilir.

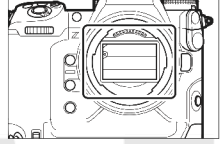

### ● Objektif Kontaktları

Objektif kontaktlarını temiz tutun. Parmaklarınızla dokunmaktan kaçının.

### ● İyi Havalandırılan bir Alanda Saklayın

Küflenmeyi engellemek için fotoğraf makinesini kuru, iyi havalandırılan bir alanda saklayın. Fotoğraf makinesini naftalin veya kafur güve topları ile, güçlü elektromanyetik alanlar üreten ekipmanların yanında veya örneğin bir ısıtıcının yakını ya da sıcak bir günde kapalı bir taşıtın içi gibi son derece yüksek sıcaklıklara maruz kalabileceği yerlerde saklamayın. Bu önlemlere uyulmaması ürünün arızalanmasına yol açabilir.

### ● Uzun Süreli Depolama

Örneğin sıızan pil sıvısının yol açabileceği hasar önlemek için ürün uzun bir süre kullanılmayacaksa pili çıkarın. Fotoğraf makinesini kurutucu madde içeren plastik bir torbada depolayın. Ancak deri fotoğraf makinesi kılıfını plastik bir torbada saklamayın, çünkü bu işlem malzemenin bozulmasına sebep olabilir. Pili serin, kuru bir yerde saklayın. Kurutucunun zamanla nemi emme kapasitesini yitireceğini ve düzenli aralıklarla değiştirilmesi gerektiğini unutmayın. Küflenmeyi önlemek için fotoğraf makinesini en az ayda bir kez depodan çıkarın, pili takın ve deklanşörü birkaç kez serbest bırakın.

## ● Güç Kaynağını Çıkarmadan veya Güç Kaynağının Bağlantısını Kesmeden Önce Ürünü Kapatın

Fotoğraf makinesi açıkken güç kaynağını çıkarmak veya güç kaynağının bağlantısını kesmek ürüne hasar verebilir. Resimler kaydedilirken veya silinirken güç kaynağının çıkarılmaması veya bağlantısının kesilmemesi için özel özen gösterilmelidir.

## ● Ekran/Vizör

- Ekran son derece yüksek bir hassasiyetle üretilmiştir; piksellerin en az %99,99'u etkilidir ve %0,01'den fazlası kayıp veya bozuk değildir. Bu ekranlarda daima açık olan (beyaz, kırmızı, mavi veya yeşil) veya daima kapalı olan (siyah) pikseller bulunabilir, ancak bu bir arıza değildir. Cihazla kaydedilen resimler etkilenmez. Bu konuda anlayışlı olmanızı rica ederiz.
- Parlak ışıkta ekrandaki resimlerin görülmesi güçleşebilir.
- Ekrana basınç uygulamayın. Ekran arızalanabilir veya hasar görebilir. Ekran üzerindeki toz ve iplik parçaları bir havallı fırça ile temizlenebilir. Lekeler, ekranı yumuşak bir bez ya da güderi ile hafifçe silerek temizlenebilir. Ekranın kırılması durumunda kırık camlardan dolayı yaralanmaları önlemek için özen gösterilmelidir. Ekrandan çıkan sıvı kristalin cildinize temas etmemesine veya gözlerinize ya da ağzınıza girmemesine dikkat edin.
- Vizörde çekimleri çerçeveselendirirken aşağıdaki belirtilerden birini deneyimlerseniz durumunuz iyileşene kadar kullanmayı bırakın:
  - mide bulantısı, göz ağrısı, göz yorulması,
  - baş dönmesi, baş ağrısı, boynunuzda veya omuzlarınızda katılaşma,
  - bulantı veya el göz koordinasyonu kaybı ya da
  - yol tutması.
- Ekranı, arka arkaya çekim sırasında hızlı bir şekilde titreme olabilir. Titreyen ekranı izlemek kendinizi kötü hissetmenize neden olabilir. Durumunuz iyileşene kadar kullanmayı bırakın.

## ● Parlak Işıklar ve Arkadan Aydınlatılan Konular

Nadir durumlarda, parlak ışıklar veya arkadan aydınlatılan konular içeren resimlerde çizgi şeklinde kumlanma görünebilir.

---

### ✔ **Dikkat: Veri Depolama Cihazlarının Bertaraf Edilmesi**

Lütfen resimlerin silinmesinin veya hafıza kartlarının ya da diğer veri depolama cihazlarının formatlanmasının orijinal resim verilerini tamamen silmediğini not edin. Kimi zaman silinen dosyalar, ticari olarak bulunabilen yazılımlar vasıtasıyla atılan depolama cihazlarından geri alınabilmekte, bu da kişisel resim verilerinin kötü niyetli olarak kullanımına yol açabilmektedir. Bu verilerin gizliliğinin sağlanması kullanıcının sorumluluğundadır.

Bir veri depolama cihazını elden çıkarmadan veya kalıcı olarak başkasına vermeden önce, ticari silme yazılımını kullanarak tüm verileri silin veya cihazı formatlayın ve sonra özel bilgiler içermeyen resimlerle tamamen doldurun (örneğin, boş gökyüzü resimleri). Veri depolama cihazları fiziksel olarak yok edilirken yaralanmadan kaçınmak için dikkatli olunmalıdır.

Fotoğraf makinesini atmadan veya mülkiyetini başkasına devretmeden önce, ayrıca fotoğraf makinesi ayarlar menüsündeki [**Tüm ayarları sıfırla**] seçeneğini aç ayarlarını ve diğer kişisel bilgileri silmek için kullanmalısınız.

---

## **Uyarılar: Pillerin Kullanılması**

### **● Kullanım Önlemleri**

- Piller yanlış kullanılırsa patlayabilir veya sızıntı yapabilir, bu da ürünün korozyona uğramasına neden olabilir. Pilleri kullanırken aşağıdaki önlemlere uyun:
  - Pili değiştirmeden önce ürünü kapatmayın.
  - Uzun süreli kullanımdan sonra piller sıcak olabilir.
  - Pil terminallerini temiz tutun.
  - Yalnızca bu ekipmanda kullanım için onaylanmış pilleri kullanın.
  - Pilleri kısa devre yaptırmayın veya parçalarına ayırmayın ya da ateşe veya aşırı ısıya maruz bırakmayın.
  - Pil fotoğraf makinesine veya şarj cihazına takılı değilken terminal kapağını yerine takın.
- Pil örneğin kullanımdan hemen sonra sıcaksa şarj etmeden önce soğumasını bekleyin. İç sıcaklığı yüksekken pili şarj etmeye çalışmak, pil performansını olumsuz etkileyecektir ve pil şarj olmayabilir ya da yalnızca kısmen şarj olabilir.
- Pil bir süre kullanılmıyacaksa pili fotoğraf makinesinden çıkarın ve 15 °C ila 25 °C arasındaki bir ortam sıcaklığına sahip serin, kuru bir yerde saklayın. Sıcak veya aşırı derecede soğuk yerlerden kaçınınız.
- Uzun süreli depolamadaki piller yılda en az bir kez yaklaşık %50 seviyesine kadar şarj edilmelidir. Pili depoya geri götürmeden önce %100 şarj etmeyin. Tamamen bitmiş bir pil, pili %100 seviyesine şarj etmek için gereken sürenin yaklaşık yarısında yaklaşık %50 seviyesine kadar şarj olacaktır.
- Kullanmadığınızda pili fotoğraf makinesinden veya şarj cihazından çıkarın. Fotoğraf makinesi ve şarj cihazı kapalıyken çok az bir miktar da olsa şarj tüketir; bu da pili artık çalışmayacağı bir noktaya getirebilir.

- Pili –10 °C'den düşük veya 40 °C'den yüksek ortam sıcaklıklarında kullanmayın. Bu önlemin alınmaması pile zarar verebilir veya performansını düşürebilir. Pili iç mekanlarda 5 °C ila 35 °C arasındaki ortam sıcaklıklarında şarj edin. Sıcaklığı 0 °C'nin altındaysa veya 60 °C'nin üzerindeyse pil şarj olmayacaktır.
- Pil sıcaklığı 0 °C ila 15 °C ve 45 °C ila 60 °C arasındayken kapasite düşebilir ve şarj süreleri uzayabilir.
- Pillerin kapasitelerinde düşük ortam sıcaklıklarında genellikle bir düşüş meydana gelir. Yaklaşık 5 °C altındaki sıcaklıklarda şarj edilen yeni piller bile, ayarlar menüsü [**Pil bilgisi**] yaş göstergesinde "0"dan "1"e geçici bir artış gösterebilir ancak pil yaklaşık 20 °C veya daha yüksek bir sıcaklıkta şarj edildikten sonra gösterge normale dönecektir.
- Pil kapasitesi düşük sıcaklıklarda düşer. Kapasitede sıcaklıkla oluşan değişim fotoğraf makinesi pil seviyesi göstergesinde yansıtılır. Sonuç olarak pil göstergesi, pil tamamen dolu olsa bile sıcaklık düştükçe kapasitede bir düşüş gösterebilir.
- Piller kullanımdan sonra sıcak olabilir. Pilleri fotoğraf makinesinden çıkarırken gereken itinaı gösterin.

### ● **Pilleri Kullanmadan Önce Şarj Edin**

Pili kullanmadan önce şarj edin. Birlikte verilen pil sevkiyat sırasında tamamen dolu değildir.

### ● **Yedek Pilleri Hazır Bulundurun**

Fotoğraf çekmeden önce yanınızda yedek bir pil bulundurun ve tam şarjlı tutun. Bulduğunuz yere bağlı olarak, kısa süre içinde yedek pil satın almanız zor olabilir.

## ● Soğuk Günlerde Tamamen Dolu Yedek Pilleri Hazır Bulundurun

Kısmen şarjlı piller soğuk günlerde çalışmayabilir. Soğuk havalarda, kullanmadan önce bir pili şarj edin ve başka bir pili gerektiğinde değiştirilmeye hazır olacak şekilde sıcak bir yerde tutun. Soğuk piller ısındığında şarjlarının bir kısmını geri kazanabilir.

## ● Pil Seviyesi

- Pil tam olarak boşaldığında fotoğraf makinesini sürekli açmak veya kapatmak pil ömrünü kısaltacaktır. Tamamen boşalan piller kullanımdan önce şarj edilmelidir.
- Oda sıcaklığında kullanılırken tam şarjlı bir pilin şarjını koruma süresinde dikkat çekici bir düşme olması değiştirilmesi gerektiği anlamına gelir. Yeni bir şarj edilebilir pil satın alın.

## ● Tamamen Dolu Pilleri Şarj Etmeye Çalışmayın

Pil tam dolduktan sonra şarj etmeye devam etmek pil performansını olumsuz etkileyebilir.

## ● Kullanılmış Pilleri Geri Dönüştürme

Terminallerin bantla yalıtıldığından emin olduktan sonra, şarj edilebilir pilleri yerel düzenlemelere uygun bir şekilde geri dönüştürün.

## **Uyarılar: Şarj Cihazını Kullanma**

- Şarj sırasında şarj cihazını hareket ettirmeyin. Bu önlemin alınmaması çok nadir durumlarda, pilin yalnızca kısmen şarj olmasına rağmen şarj cihazının şarjın tamamlandığını göstermesine neden olabilir. Tekrar şarj etmeye başlamak için pilin çıkarıp yeniden takın.
- Şarj cihazının terminallerine kısa devre yaptırmayın. Bu önlemin alınmaması aşırı ısınmaya ve şarj cihazının hasar görmesine neden olabilir.
- Şarj cihazı kullanımda değilken, şarj cihazını prizden çekin veya AC şarj adaptörünün bağlantısını kesin.
- MH-33'ü yalnızca uyumlu pillerle kullanın.
- Hasar sonucunda içi görünen veya kullanıldıklarında alışılmadık sesler çıkaran şarj cihazlarını kullanmayın.
- Bu ürünün üzerindeki semboller aşağıdakileri temsil eder:  
--- DC

## **Uyarılar: AC Şarj Adaptörü Kullanımı**

- Pili, AC şarj adaptörü ile şarj etmeden önce pil yuvası kapağının mandalını kapatın.
- Şarj sırasında fotoğraf makinesini hareket ettirmeyin. Bu önlemin alınmaması çok nadir durumlarda, pilin yalnızca kısmen şarj olmasına rağmen fotoğraf makinesinin şarjın tamamlandığını göstermesine neden olabilir. Tekrar şarj etmeye başlamak için adaptörün bağlantısını kesip tekrar bağlayın.
- Adaptör terminallerine kısa devre yaptırmayın. Bu önlemin alınmaması aşırı ısınmaya ve adaptörün hasar görmesine neden olabilir.
- Kullanımda değilken adaptörü prizden çekin.
- Hasar sonucunda içi görünen veya kullanıldıklarında alışılmadık sesler çıkaran adaptörleri kullanmayın.
- Bu ürünün üzerindeki semboller aşağıdakileri temsil eder:  
~ AC, --- DC,  Sınıf II ekipman (ürünün yapısı çift yalıtımlıdır)

# Ticari Markalar ve Lisanslar

- CFexpress, CompactFlash Association'ın Amerika Birleşik Devletleri ve diğer ülkelerdeki bir ticari markasıdır.
- NVM Express, NVM Express Inc.'in bir ticari markası veya tescilli ticari markasıdır.
- XQD, Sony Corporation'ın bir ticari markasıdır.
- Windows, Microsoft Corporation'ın Amerika Birleşik Devletleri ve/veya diğer ülkelerde tescilli ticari markası veya ticari markasıdır.
- Apple®, App Store®, Apple logoları, iPhone®, iPad®, Mac ve macOS, Apple Inc.'in A.B.D. ve/veya diğer ülkelerde tescilli ticari markalarıdır.
- Android, Google Play ve Google Play logosu, Google LLC kuruluşunun ticari markalarıdır. Android robot Google tarafından oluşturulan ve paylaşılan çalışmanın yeniden üretilmesi veya değiştirilmesiyle geliştirilmiştir ve Creative Commons 3.0 Atıf Lisansı'nda açıklanan şartlara uygun olarak kullanılmaktadır.
- IOS, Cisco Systems, Inc.'in ABD ve/veya diğer ülkelerdeki bir ticari markası veya tescilli ticari markasıdır ve lisans altında kullanılır.
- HDMI, HDMI logosu ve High-Definition Multimedia Interface, HDMI Licensing, LLC'nin ticari markaları veya tescilli ticari markalarıdır.

**HDMI**

- Bluetooth® sözcüğü markası ve logosu, Bluetooth SIG, Inc.'in tescilli ticari markalarıdır ve bu markaların Nikon tarafından kullanımı lisans altındadır.
- Wi-Fi ve Wi-Fi logosu, Wi-Fi Alliance'in ticari markaları veya tescilli ticari markalarıdır.
- Powered by intoPIX technology.



- Bu belgede bahsi geçen diğer tüm ticari adlar veya Nikon ürününüzle birlikte verilen diğer dokümanlar ilgili şirketlerin ticari markaları veya tescilli ticari markalarıdır.
- Use of the Made for Apple badge means that an accessory has been designed to connect specifically to the Apple products identified in the badge, and has been certified by the developer to meet Apple performance standards. Apple is not responsible for the operation of this device or its compliance with safety and regulatory standards. Please note that the use of this accessory with an Apple product may affect wireless performance.
- This product includes software developed by the OpenSSL Project for use in the OpenSSL Toolkit.
- Bu ürünün yazılımı, telif hakkı üçüncü taraflara ait olan açık kaynaklı yazılımlar içerir. Bu açık kaynaklı yazılımlar için lisans şartlarını *Başvuru Kaynağı*'nda bulabilirsiniz.  
<https://downloadcenter.nikonimglib.com/>

# Uyarılar: Konum Verileri (GPS/GLONASS)

## ● Konum Verileri ve İzleme Günlükleri

- Ayarlar menüsündeki **[Konum verileri (dahili)]** > **[Konum verilerini kaydet]** için **[ON]** seçilirse ve günlük izleme devam ederken fotoğraf makinesi kapalıyken bile günlüğü ve/veya konumu almaya devam edecektir.
- Kişisel bilgiler izleme günlüklerinde depolanan veya fotoğraflar ile filmlere dahil edilen konum verilerinden çıkarılabilir. Fotoğraflar, filmler veya izleme günlükleri paylaşırken ya da bunları internete veya üçüncü taraflar tarafından görülebilecekleri diğer yerlere gönderirken dikkatli olun. Aynı zamanda "Dikkat: Veri Depolama Cihazlarının Bertaraf Edilmesi" (☑53) bölümünü okuduğunuzdan emin olun.

## ● Navigasyon

Bu ürün bir fotoğraf makinesidir. Bir navigasyon veya etüt cihazı olarak kullanıma yönelik değildir.

- Fotoğraf makinesi tarafından bildirilen konum, yalnızca yaklaşık bir konumdur. Uçakla veya arabayla, yürüyerek ya da başka bir şekilde seyahat ederken etüt veya navigasyon amaçlı olarak kullanılmayacaktır.

## ● Yurtdışında Kullanım

- Seyahat etmeden önce, konum verilerinin kaydını destekleyen fotoğraf makinelerinin kullanımı için geçerli olan kısıtlamalara ilişkin bilgi için seyahat acenteniz veya ziyaret edeceğiniz ülkelerin elçilikleri ya da turizm kurumlarına danışın. Örneğin, Çin'de konum verilerinin izinsiz kaydedilmesi yasaktır. **[Konum verilerini kaydet]** için **[OFF]** seçin.
- Ekim 2021 itibarıyla, konum verileri işlevi Çin'de ve Çin sınırı yakınlarında beklendiği gibi çalışmayabilir.

# Bildirimler

## ● Türkiye'deki Müşteriler İçin Bildirimler

### AC şarj adaptörü kullanırken

Bu fotoğraf makinesini şarj etmek için bir AC şarj adaptörü kullanırken, aşağıdaki standartlara uyup uymadığını kontrol edin.

Maksimum şarj hızına ulaşmak için adaptörün sağladığı güç, radyo ekipmanının gerektirdiği üzere minimum 4,5 watt ile maksimum 27 watt arasında olmalıdır.

USB PD hızlı şarj

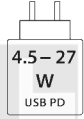

### Bertaraf etme bilgileri

Bu sembol elektrikli ve elektronik donanımın ayrı bir şekilde toplanacağını belirtir.

- Bu ürün uygun bir toplama noktasında ayrı olarak toplanmalıdır. Evsel atık olarak atmayın.
- Ayrı toplama ve geri dönüşüm, doğal kaynakları korumaya ve yanlış atım sonucu oluşabilen insan sağlığı için olumsuz sonuçları engellemeye yardımcı olur.
- Daha fazla bilgi için satıcınıza veya atık yönetiminden sorumlu yerel yetkililere başvurun.



**DİKKAT:** PİL DEĞİŞİMİNDE YANLIŞ TÜRDE PİL KULLANILMASI PATLAMA RİSKİNE YOL AÇAR. KULLANILMIŞ PİLLER TALİMATLARA GÖRE ATILMALIDIR.

Pilin üzerinde bulunan bu sembol, pilin ayrı olarak toplanması gerektiğini gösterir.

- Bu simgeyle işaretlenmiş olsun ya da olmasın, tüm piller uygun bir toplama noktasında ayrı olarak toplanmak üzere tasarlanmıştır. Evsel atık olarak atmayın.
- Daha fazla bilgi için satıcınıza veya atık yönetiminden sorumlu yerel yetkililere başvurun.



## Bluetooth ve Wi-Fi (Kablosuz LAN)

Bu ürün Amerika Birleşik Devletleri İhracat İdaresi Yönetmelikleri (EAR) ile kontrol edilmektedir. Bu yazının yazıldığı an itibariyle ambargoya veya özel kontrollere tabi aşağıdaki ülkeler dışındaki diğer ülkelere ihracat için Amerika Birleşik Devletleri hükümetinin izni gerekli değildir: Küba, İran, Kuzey Kore, Sudan ve Suriye (liste değişebilir).

Kablosuz cihazların kullanımı bazı ülke veya bölgelerde yasaklanmış olabilir. İlgili tüm yerel yönetmelikleri öğrenin ve bu yönetmeliklere uyun.

Bu cihazdaki Bluetooth verici 2,4 GHz bandında çalışmaktadır.

## ● Avrupa'daki ve Telsiz Ekipmanları Yönetmeliği ile Uyumlu Ülkelerdeki Müşteriler İçin Uyarı

İşbu belgeyle, Nikon Corporation Z 9 tipi radyo cihazının 2014/53/EU Yönetmeliği ile uyumlu olduğunu beyan eder. AB uygunluk beyanının tam metni, aşağıdaki internet adresinde bulunabilir:

[https://imaging.nikon.com/support/pdf/DoC\\_N2014.pdf](https://imaging.nikon.com/support/pdf/DoC_N2014.pdf).

Bu telsiz ekipmanında, 5150–5350 MHz bandı yalnızca iç mekan kullanımıyla sınırlıdır. Hizmete alma veya kullanım izni şartına ilişkin bu kısıtlama AT, BE, BG, CY, CZ, DK, EE, FI, FR, DE, EL, MK, IE, IT, LV, LT, LU, MT, NL, PL, PT, RO, SK, LI, HU, SI, ES, SE, UK (NI), IS, ME, NO, CH, TR, HR ve RS için geçerlidir.



### Wi-Fi

- Çalışma frekansı:
  - 2412–2462 MHz (kanal 11; Afrika, Asya ve Okyanusya)
  - 2412–2462 MHz (kanal 11) ve 5180–5825 MHz (A.B.D., Kanada, Meksika)
  - 2412–2462 MHz (kanal 11) ve 5180–5805 MHz (Amerika kıtalarındaki diğer ülkeler)
  - 2412–2462 MHz (kanal 11) ve 5745–5805 MHz (Gürcistan)
  - 2412–2462 MHz (kanal 11) ve 5180–5320 MHz (diğer Avrupa ülkeleri)
- Maksimum çıkış gücü (EIRP):
  - 2,4 GHz bandı: 8,4 dBm
  - 5 GHz bandı: 6,0 dBm (Gürcistan)
  - 5 GHz bandı: 9,0 dBm (diğer ülkeler)

### Bluetooth

- Çalışma frekansı:
  - Bluetooth: 2402–2480 MHz
  - Bluetooth Low Energy: 2402–2480 MHz
- Maksimum çıkış gücü (EIRP):
  - Bluetooth: 2,9 dBm
  - Bluetooth Low Energy: 1,4 dBm

## ● Avrupa'daki Müşteriler İçin Uyarı

### Bekleme durumunda güç tüketimi

#### Kamera

#### Güç tüketimi

- Kapalı modu: 0,5 W
- Bekleme modu: 0,5 W
- Ağa bağlı bekleme modu (Bluetooth bağlantıları): 0,7 W

#### Pil şarj cihazı MH-33

- Bekleme modu: 0,1 W

#### Varsayılan geçiş süresi

- Bekleme modu: 1 dk.
- Ağa bağlı bekleme modu (Bluetooth bağlantıları): 1 dk.

## ● Güvenlik

Bu ürünün faydalarından birinin de başkalarının menzili içinde özgürce kablosuz veri alışverişine bağlanmasına olanak sağlaması olmasına rağmen, güvenlik etkinleştirilmezse aşağıdakiler meydana gelebilir:

- Veri hırsızlığı: Kötü niyetli üçüncü şahıslar kullanıcı kimliklerini, şifreleri ve diğer kişisel bilgileri çalmak için kablosuz iletişimleri alıkoyabilirler.
- Yetkisiz erişim: Yetkisiz kullanıcılar ağa erişebilir ve verileri değiştirebilir ve başka kötü niyetli eylemler gerçekleştirebilir. Kablosuz ağların tasarımı dolayısıyla, özel saldırıların güvenlik etkin olduğunda bile yetkisiz erişime olanak sağlayabileceğini unutmayın.
- Güvenliksiz ağlar: Açık ağlara bağlanmak izinsiz erişime neden olabilir. Yalnızca güvenli ağlar kullanın.

---

## 🔍 Uyumluluk İşareti

Fotoğraf makinesinin uyumlu olduğu standartlar, ayarlar menüsündeki **[Uyumluluk işareti]** seçeneği kullanılarak görüntülenebilir.

## 📄 Sertifikalar

### • Maroc/

المغرب

AGREE PAR L'ANRT MAROC  
Numéro d'agrément :  
MR00029511ANRT2021



### • México

La operación de este equipo está sujeta a las siguientes dos condiciones:

- (1) es posible que este equipo o dispositivo no cause interferencia perjudicial y
- (2) este equipo o dispositivo debe aceptar cualquier interferencia, incluyendo la que pueda causar su operación no deseada.

### • ประเทศไทย

เครื่องโทรคมนาคมและอุปกรณ์นี้ มีความสอดคล้องตามมาตรฐานหรือข้อกำหนดทางเทคนิคของ กสทช



ON İTİHALAT



ON  
ITHALAT



ON İTİHALAT



ON  
ITHALAT

# Garanti Koşulları - Nikon Avrupa Hizmet Garantisi

Değerli Nikon Müşterisi,

Bu Nikon ürününü satın aldığınız için teşekkür ederiz. Nikon ürününüz için garanti hizmetine ihtiyaç duyarsanız lütfen ürünü satın aldığınız bayiye veya Nikon Europe B.V. (örn. Avrupa/Rusya/diğerleri) satış alanı içindeki yetkili hizmet ağı üyelerimizden birine başvurun. Ayrıntılar için bkz:

<https://www.nikoneurope.com/>

Herhangi bir sorunla karşılaşmamak için, bayinize veya yetkili hizmet ağımıza başvurmadan önce kullanım kılavuzlarını dikkatlice okumanızı tavsiye ederiz. Nikon ürününüz herhangi bir üretim hatasına karşı, ürünün satın alındığı tarihten itibaren bir tam yıl garantilidir. Garanti süresi içinde ürünün hatalı malzeme veya işçilik sebebiyle hatalı olduğu ortaya çıkarsa, Nikon Europe B.V. satış sınırları içindeki yetkili hizmet ağımız, işçilik veya parçalar için herhangi bir ücret talep etmeden, aşağıda belirtilen şartlar ve koşullara uygun olarak ürünü onaracaktır. Nikon ürünü değiştirme veya onarma hakkını (tamamen kendi takdirinde) saklı tutar.

1. Bu garanti yalnızca bilgilerin yazıldığı garanti kartının, orijinal faturanın veya satın alma tarihini, ürün tipini ve bayinin ismini gösteren satın alma belgesinin ve ürünün ibrazı üzerine geçerlidir. Yukarıda belirtilen belgelerin ibraz edilmemesi veya verilen bilginin eksik ya da anlaşılabilir olması halinde, Nikon, ücretsiz garanti hizmeti sunmayı reddetme hakkını saklı tutar.

2. Bu garanti şunları kapsamaz:

- normal eskime veya aşınma sonucu gerekli olan parçaların bakımı, tamiri veya değiştirilmesi.
- ürünün kullanım kılavuzlarında tanımlanan normal amacı dışında geliştirmek üzere değiştirilmesi ve bunun için Nikon'un önceden yazılı onayının alınmaması.
- nakliye masrafları ve ürünlerin garantisi ile doğrudan veya dolaylı olarak ilişkili tüm nakliye riskleri.
- ürünün tasarlandığı ve/veya üretildiği ülke dışındaki ülkelerde yürürlükte olan yerel veya ulusal teknik standartlara uymak amacıyla, Nikon'un önceden yazılı izni alınmaksızın üründe gerçekleştirilecek değişim ve ayar işlemlerinden doğan hasarlar.

3. Garanti şu durumlarda geçerli değildir:

- ürünü normal amacı dışında veya doğru kullanım ve bakıma ilişkin kullanıcı talimatlarına aykırı biçimde kullanmak ve kullanıldığı ülkede geçerli olan emniyet standartlarına uymayan şekilde kurmak veya kullanmak dahil ancak bunlarla sınırlı olmamak kaydıyla, ürünün yanlış kullanımından doğan hasarlar.
- yıldırım, su, yangın, yanlış kullanım veya ihmal dahil ancak bunlarla sınırlı olmamak kaydıyla, kazalar sonucu ortaya çıkan hasarlar.
- ürünün üzerindeki model veya seri numarasının tahrif edilmesi, okunmaz hale gelmesi veya çıkarılması.
- yetkili olmayan hizmet kurumları veya kişiler tarafından gerçekleştirilen tamir veya ayar işlemlerinden doğan hasarlar.
- ürünün dahil olduğu veya kullanıldığı sistemlerde meydana gelen hatalar.